

СИСТЕМА ACQUA

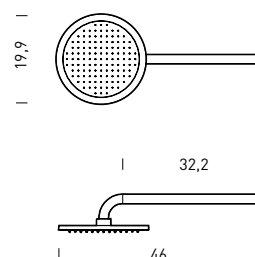
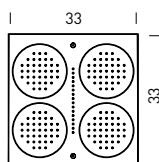
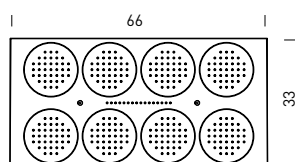
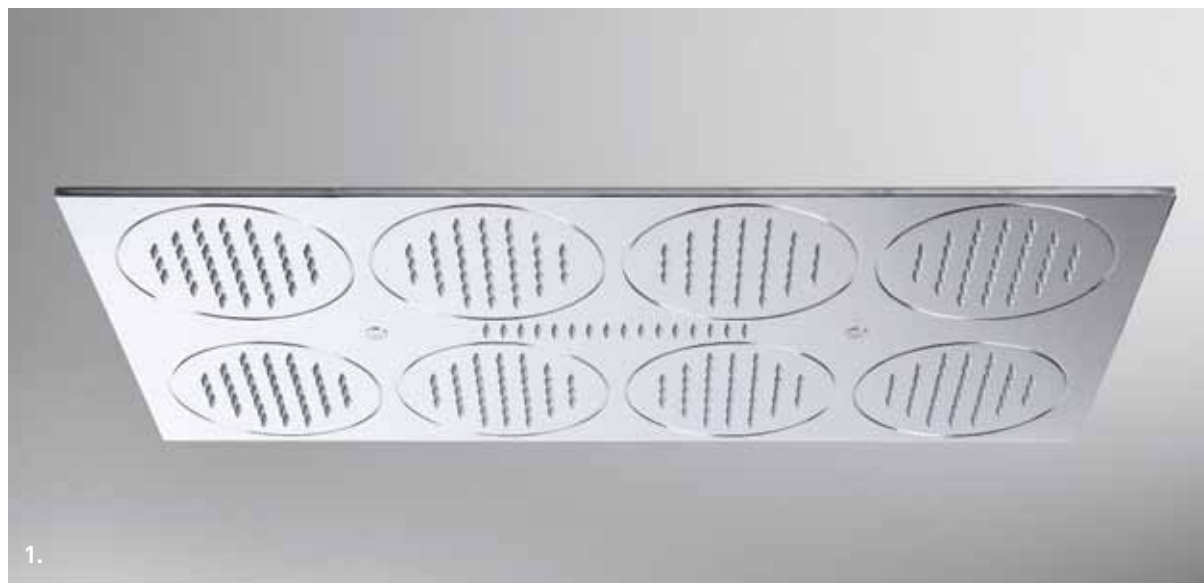

1. RA32----

ПРЯМОУГОЛЬНЫЙ РАЗБРЫЗГИВАТЕЛЬ

330x660 мм, встраиваемый в подвесной или обычный потолок, двойная функция: дождя и концентрированного массажа, 296+16 отверстий с защитой от образования водного камня, корпус из хромированной латуни, двойной штуцер 1/2".
эффективный массаж также с производительностью 10 л в минуту.

2. RA33----

КВАДРАТНЫЙ РАЗБРЫЗГИВАТЕЛЬ

330x330 мм, встраиваемый в подвесной или обычный потолок, двойная функция: дождя и концентрированного массажа, 148+16 отверстий с защитой от образования водного камня, корпус из хромированной латуни, двойной штуцер 1/2".
эффективный массаж также с производительностью 10 л в минуту.

3. RA31----

НАСТЕННЫЙ РАЗБРЫЗГИВАТЕЛЬ

для настенного крепления диаметр 200 мм, держатель 350 мм, 121 отверстие с защитой от образования водного камня, корпус из хромированной латуни, розетка, штуцер 1/2".

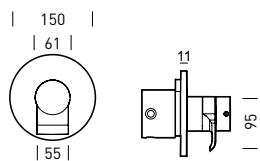

4. RA10---- ТЕРМОСТАТИЧЕСКИЙ СМЕСИТЕЛЬ С ВСТРОЕННЫМ КРАНОМ

термостатический смеситель с встроенным регулятором потока, для встроенной установки, накладка диаметр 150 мм, подключения 3/4". высокая производительность, даже при низком давлении.

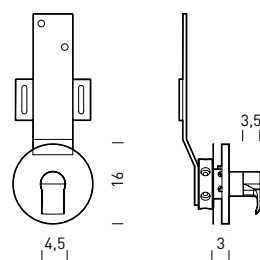

5. RA12----, RA13----, RA14----, RA15---- РАСПРЕДЕЛИТЕЛЬ

2-5-ходовой, для встроенной установки, накладка диаметр 160 мм, подключения 1/2".

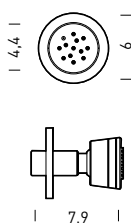

6. RA21---- НАСТЕННАЯ ФОРСУНКА

гидромассажная форсунка для настенного монтажа с защитой от образования водного камня, шарнир, розетка, штуцер 1/2". эффективный массаж также с производительностью 2 л. в минуту.

СИСТЕМА АСQUА

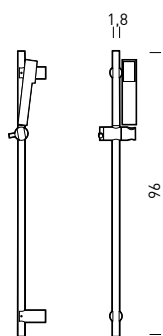

7. RA22----

ШТАНГА ДУША LIGHT

узел душа с штангой для регулировки по высоте, подвижная опора, душ с защитой от образования водного камня, длина 900 мм, длина шланга 1500 мм, розетка, настенный штуцер 1/2".

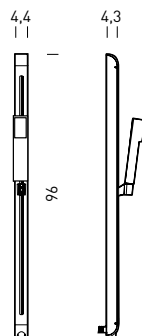

8. RA23----

ШТАНГА ДУША С НАПРАВЛЯЮЩЕЙ

узел душа с направляющей для регулировки по высоте, душ с защитой от образования водного камня, длина 960 мм, гибкий шланг 1500 мм, отделка: хромированная латунь и сталь, встроенный настенный штуцер 1/2".



9.



10.



11.

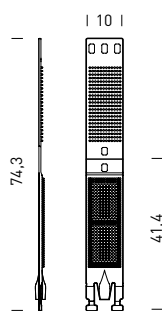

9. RA24----
МАССАЖНАЯ ПОВЯЗКА
для настенного крепления,
розетка, штуцер 1/2".

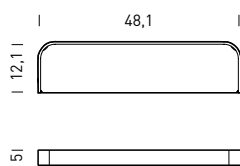

10. K040----
ПОЛКА ДЛЯ ПРЕДМЕТОВ,
ширина 480 мм,
глубина 120 мм,
отделка: хромированная
латунь и сталь.

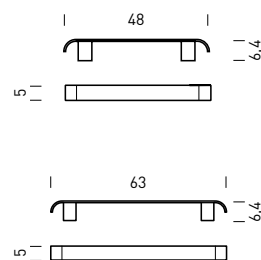

11. K041----, K042----
ДЕРЖАТЕЛЬ ПОЛОТЕНЕЦ,
длина 630 или 480 мм,
корпус из хромированной латуни.

LEAF
ANGELETTI RUZZA DESIGN



RL26

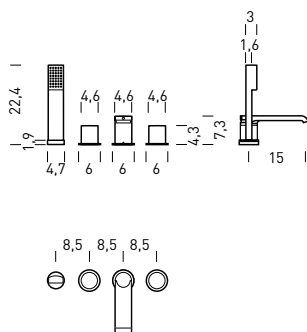

RL25
ГРУППА СМЕСИТЕЛЯ ДЛЯ БОРТА ВАННЫ
НА 4 ОТВЕРСТИЯ С ДУШЕМ:

- ГЛУБИНА 175 ММ
- ВЫСОТА ИЗЛИВА: 73 ММ
- БОКОВЫЕ КРАНЫ С БУКСАМИ НА КЕРАМИЧЕСКИХ ДИСКАХ 3/4"
- АВТОМАТИЧЕСКИЙ РАСПРЕДЕЛИТЕЛЬ ВАННА/ДУШ
- РУЧНОЙ ДУШ "NO DROP SYSTEM"
- ПРЯМОЙ КЛАПАН НА ВЫХОДЕ ДУША

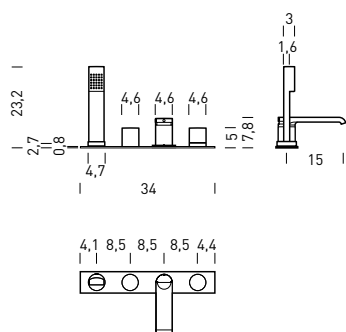

RL26
ГРУППА СМЕСИТЕЛЯ ДЛЯ БОРТА
ВАННЫ НА 4 ОТВЕРСТИЯ С ДУШЕМ
И ДЕКОРАТИВНОЙ НАКЛАДКОЙ:

- ГЛУБИНА 175 ММ
- ВЫСОТА ИЗЛИВА: 73 ММ
- БОКОВЫЕ КРАНЫ С БУКСАМИ НА КЕРАМИЧЕСКИХ ДИСКАХ 3/4"
- АВТОМАТИЧЕСКИЙ РАСПРЕДЕЛИТЕЛЬ ВАННА/ДУШ
- РУЧНОЙ ДУШ "NO DROP SYSTEM"
- ПРЯМОЙ КЛАПАН НА ВЫХОДЕ ДУША
- ДЕКОРАТИВНАЯ НАКЛАДКА

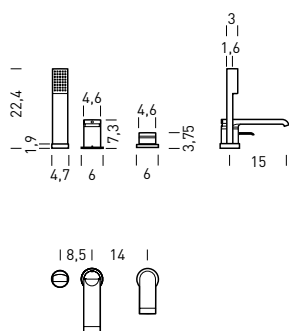

RL27
ГРУППА СМЕСИТЕЛЯ ДЛЯ БОРТА
ВАННЫ С ОДНОРЫЧАЖНЫМ
СМЕСИТЕЛЕМ И ДУШЕМ:

- ГЛУБИНА 175 ММ
- ВЫСОТА ИЗЛИВА: 73 ММ
- ОДНОРЫЧАЖНЫЙ КАРТРИДЖОУ 38 ММ
- АВТОМАТИЧЕСКИЙ РАСПРЕДЕЛИТЕЛЬ ВАННА/ДУШ
- РУЧНОЙ ДУШ "NO DROP SYSTEM"
- ПРЯМОЙ КЛАПАН НА ВЫХОДЕ ДУША

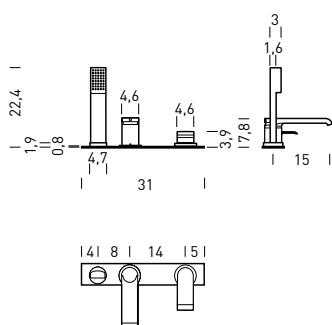

RL28
ГРУППА СМЕСИТЕЛЯ ДЛЯ БОРТА
ВАННЫ С ОДНОРЫЧАЖНЫМ СМЕСИТЕЛЕМ,
ДУШЕМ И ДЕКОРАТИВНОЙ НАКЛАДКОЙ:

- ГЛУБИНА 175 ММ
- ВЫСОТА ИЗЛИВА: 73 ММ
- ОДНОРЫЧАЖНЫЙ КАРТРИДЖОУ 38 ММ
- АВТОМАТИЧЕСКИЙ РАСПРЕДЕЛИТЕЛЬ ВАННА/ДУШ
- РУЧНОЙ ДУШ "NO DROP SYSTEM"
- ПРЯМОЙ КЛАПАН НА ВЫХОДЕ ДУША
- ДЕКОРАТИВНАЯ НАКЛАДКА

LEAF



RL21



RL22



RL23



RL24

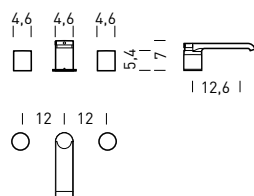

RL21
КОМПЛЕКТ СМЕСИТЕЛЯ
НА 3 ОТВЕРСТИЯ ДЛЯ УМЫВАЛЬНИКА:

- ГЛУБИНА 150 ММ
- ВЫСОТА ИЗЛИВА: 70 ММ
- БОКОВЫЕ КРАНЫ С БУКСАМИ НА КЕРАМИЧЕСКИХ ДИСКАХ 3/4"
- СЛИВ 1 1/4"
- 2 ГИБКИХ НАПОРНЫХ ШЛАНГА М 10x1

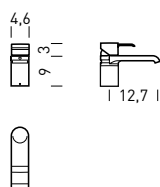

RL22
КОМПЛЕКТ СМЕСИТЕЛЯ
НА 1 ОТВЕРСТИЕ ДЛЯ УМЫВАЛЬНИКА:

- ГЛУБИНА 150 ММ
- ВЫСОТА ИЗЛИВА: 70 ММ
- СЛИВ 1 1/4"
- ОДНОРЫЧАЖНЫЙ КАРТРИДЖ Ø32 С КЕРАМИЧЕСКИМИ ДИСКАМИ
- 2 ГИБКИХ НАПОРНЫХ ШЛАНГА М 10x1 ЗАВИНЧИВАЮЩИЕСЯ

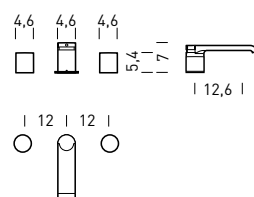

RL23
КОМПЛЕКТ СМЕСИТЕЛЯ
НА 3 ОТВЕРСТИЯ ДЛЯ БИДЕ:

- ГЛУБИНА 150 ММ
- ВЫСОТА ИЗЛИВА: 70 ММ
- БОКОВЫЕ КРАНЫ С БУКСАМИ НА КЕРАМИЧЕСКИХ ДИСКАХ 1/2"
- СЛИВ 1 1/4"
- АЭРАТОР М 22x1 С ПОВОРОТНОЙ СТРУЕЙ М 24x1
- 2 ГИБКИХ НАПОРНЫХ ШЛАНГА М 10x1 ЗАВИНЧИВАЮЩИЕСЯ

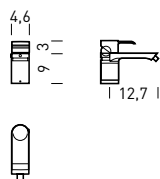

RL24
КОМПЛЕКТ СМЕСИТЕЛЯ
НА 1 ОТВЕРСТИЕ ДЛЯ БИДЕ:

- ГЛУБИНА 150 ММ
- ВЫСОТА ИЗЛИВА: 70 ММ
- СЛИВ 1 1/4"
- ОДНОРЫЧАЖНЫЙ КАРТРИДЖ Ø32 С КЕРАМИЧЕСКИМИ ДИСКАМИ
- АЭРАТОР М 22x1 С ПОВОРОТНОЙ СТРУЕЙ М 24x1
- 2 ГИБКИХ НАПОРНЫХ ШЛАНГА М 10x1 ЗАВИНЧИВАЮЩИЕСЯ

ROUND

LENCI DESIGN



R370



R380
НАСТЕННАЯ ГРУППА ДЛЯ ВАННЫ
С ВЫСОКОЙ ПРОИЗВОДИТЕЛЬНОСТЬЮ
С "ВОДОПАДОМ":

- С ОДНОРЫЧАЖНЫМ СМЕСИТЕЛЕМ И АВТОМАТИЧЕСКИМ РАСПРЕДЕЛИТЕЛЕМ
- ИЗЛИВ С ВСТРОЕННЫМ ЖИДКОКРИСТАЛЛИЧЕСКИМ ТЕРМОМЕТРОМ И РАССЕКATEЛЕМ СТРУИ
- ДЛИННЫЙ ГИБКИЙ ШЛАНГ 1800 ММ
- РУЧНОЙ ДУШ С 2 ФУНКЦИЯМИ:
 - ДОЖДЬ
 - МАССАЖ
- НАСТЕННОЕ КРЕПЛЕНИЕ ДУША



R370
ВЫСОКОПРОИЗВОДИТЕЛЬНАЯ ГРУППА
СМЕСИТЕЛЯ ДЛЯ ВАННЫ
С "ВОДОПАДОМ":

- С ОДНОРЫЧАЖНЫМ СМЕСИТЕЛЕМ И АВТОМАТИЧЕСКИМ РАСПРЕДЕЛИТЕЛЕМ
- ИЗЛИВ С ВСТРОЕННЫМ ЖИДКОКРИСТАЛЛИЧЕСКИМ ТЕРМОМЕТРОМ И РАССЕКATEЛЕМ СТРУИ
- СУППОРТ ДЛЯ БОРТА ВАННЫ ДЛЯ ДУШЕВОЙ КАБИНЫ
- ИЗВЛЕКАЕМЫЙ ГИБКИЙ ШЛАНГ ДЛИНА 1800 ММ
- РУЧНОЙ ДУШ С 2 ФУНКЦИЯМИ:
 - ДОЖДЬ
 - МАССАЖ
- НАСТЕННОЕ КРЕПЛЕНИЕ ДУША



R371



R570



R670

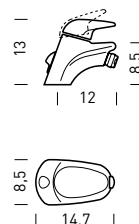
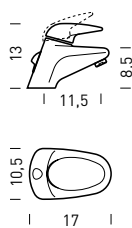
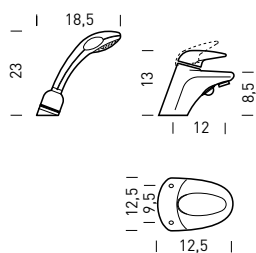

R371
ГРУППА СМЕСИТЕЛЯ ДЛЯ БОРТА ВАННЫ:

- С ОДНОРЫЧАЖНЫМ СМЕСИТЕЛЕМ И АВТОМАТИЧЕСКИМ РАСПРЕДЕЛИТЕЛЕМ
- ИЗЛИВ С ВСТРОЕННЫМ ЖИДКОКРИСТАЛЛИЧЕСКИМ ТЕРМОМЕТРОМ И РАССЕКATEЛЕМ СТРУИ
- СУППОРТ ДЛЯ БОРТА ВАННЫ ДЛЯ РУЧНОГО ДУША
- ИЗВЛЕКАЕМЫЙ ГИБКИЙ ШЛАНГ ДЛИНА 1800 ММ
- РУЧНОЙ ДУШ С 2 ФУНКЦИЯМИ:
- ДОЖДЬ
- МАССАЖ
- НАСТЕННОЕ КРЕПЛЕНИЕ ДУША

R570
ГРУППА СМЕСИТЕЛЯ ДЛЯ УМЫВАЛЬНИКА:

- С ОДНОРЫЧАЖНЫМ СМЕСИТЕЛЕМ И АВТОМАТИЧЕСКИМ РАСПРЕДЕЛИТЕЛЕМ
- ИЗЛИВ С ВСТРОЕННЫМ ЖИДКОКРИСТАЛЛИЧЕСКИМ ТЕРМОМЕТРОМ И АЭРАТОРОМ
- СЛИВ 1 1/4"

R670
ГРУППА СМЕСИТЕЛЯ ДЛЯ БИДЕ:

- С ОДНОРЫЧАЖНЫМ СМЕСИТЕЛЕМ
- НАПОЛНИТЕЛЬ С ВСТРОЕННЫМ ЖИДКОКРИСТАЛЛИЧЕСКИМ ТЕРМОМЕТРОМ
- ПОВОРОТНЫЕ НАПОЛНИТЕЛИ С АЭРАТОРОМ
- СЛИВ 1 1/4"